

Líder v ochrane proti tepelným stratám

Ohrievače a vzduchové clony



55 krajín s našou
značkou

Q TOP
kvalita

\$ najlepšia cena
a zákaznícky servis

No. 1 v Európe

Firma SONNIGER je európsky výrobca moderných, ekologických a optimálne prispôsobených zariadení určených na vykurovanie priemyselných objektov. Špecializujeme sa na výrobu teplovzdušných zariadení a vzduchových clôn.

SONNIGER
POLAND

SONNIGER
GERMANY

SONNIGER
CZECHIA

SONNIGER
ITALY

SONNIGER
BALTIC

Výrobky pre priemyselné vykurovanie od firmy SONNIGER sú jednoduchou voľbou - čitateľný sortiment presne zodpovedá potrebám zákazníka. Technickú podporu vo firme SONNIGER tvorí tím odborníkov, ktorí hľadajú optimálne riešenie pre konkrétne priestory a klienta.

SONNIGER je tiež zameraný na filozofiu HEATING PARTNERS, ktorého hlavným cieľom je spolupráca a podpora rozvoja podnikania firiem v oblasti vykurovania. Okrem pomoci pri výbere zariadenia Vám radi poradíme, ako efektívne získať nových zákazníkov, vyvíjať aktivity predaja a ako budovať dôveryhodný obraz Vašej firmy.

Heater CONDENS

Pre kondenzačné kotle a tepelné čerpadlá

- ECOenergy – energeticky úsporné ventilátory, modulačný systém
- Moderný design
- Efektívny ohrev v rozsahu 10 – 120 kW
- Diaľkové ovládanie pomocou mobilnej aplikácie

Novo
k dispozícii
s EC
ventilátorom



55 krajín s našou značkou

Q TOP kvalita

\$ najlepšia cena a zákaznícky servis

Heatercondens

K dispozícii
s EC
ventilátorom

viac na
sonniger.sk



manuál



model 3D

TECHNICKÉ PARAMETRE	HEATER CONDENS							
	CR ONE	CR1	CR2	CR3	CR2MAX	CR3 MAX	CR4 MAX	
index AC	WA0015	WA0016	WA0017	WA0018	WA0024	WA0025	WA0026	
index EC	WA0015EC	WA0016EC	WA0017EC	WA0018EC	WA0024EC	WA0025EC	WA0026EC	
odporúčany rozsah vykurovacieho výkonu*	kW	5-25	10-35	15-50	20-70	25-70	35-95	40-120
teplotný spád (70/50 ° C)/ ΔT nárast teploty vzduchu**	kW/°C	13 kW 25°C	16 kW 13°C	26 kW 22°C	35 kW 34°C	40 kW 22°C	53 kW 35°C	68 kW 44°C
počet vykurovacích radov		2	1	2	3	2	3	3
prietok vzduchu - III rýchlosť	m ³ /h	1600	3900	3350	2950	5700	5600	5100
hlučnosť vo vzdialenosti 5m - III rýchlosť	dB	52	62	60	60	59	58	58
priemer pripojenia	"	1/2	3/4	3/4	3/4	3/4	3/4	3/4
napájacie napätie AC ventilátor V/Hz 230/50	W/A	124/0,58	250/1,08	250/1,08	250/1,08	520/2,2	520/2,2	520/2,2
napájacie napätie EC ventilátor V/Hz 230/50	W/A	127/0,59	250/1,09	250/1,09	250/1,09	520/2,29	520/2,29	520/2,29

* uvádzaný vykurovací výkon pre teplotný spád 50/30°C - 120/90°C, vstupná teplota vzduchu 0°C, III rýchlosť

** pre vstupnú teplotu vzduchu 0°C

Veľkosti jednotiek

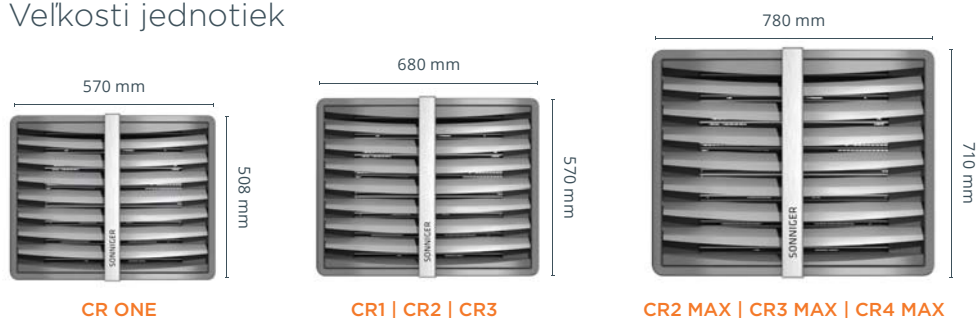

Destratifikátor MIX



inštalčná výška:
MIX 1 do 13 m, MIX 2 do 16 m

Príslušenstvo



Panel COMFORT (WAA0054N)

- Jedinečný design SONNIGER
- Manuálna regulácia rýchlosti
- Vetrание v letnom období
- pre AC jednotky



Panel INTELLIGENT Wi-Fi (WAA0035W/EC)

- Ovládanie jednotiek pomocou mobilnej aplikácie
- Automatická zmena otáčok rýchlosti ventilátora
- Kompatibilný s BMS-MODBUS
- pre AC a EC jednotky

Diaľkové ovládanie



Pripojenie viacerých jednotiek

MULTI 6 AC (WAA0055)
MULTI 10 EC (WAA0126)



Inštalácia

Montáž
na stenu

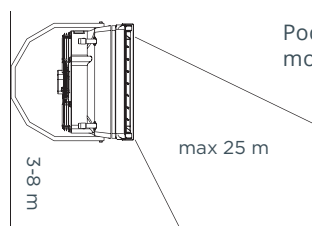

Podstropná
montáž

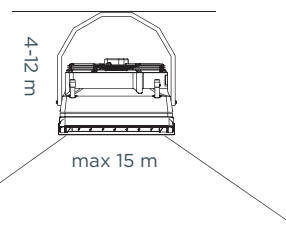

Pre kondenzačné
kotle a tepelné
čerpadlá



energeticky úspor-
né ventilátory, mo-
dulačný systém



efektívne vy-
kurovanie 5
- 120 kW



diaľkové ovládanie
pomocou mobilnej
aplikácie



NAJLEPŠIA
CENA

Destratifikátor MIX

Zvyšuje tepelný komfort

- ECOenergy - zníženie tepelných strát
- Efektívny dosah až 16 m
- Široká pracovná plocha až 450 m²
- Jednoduchá inštalácia



TECHNICKÉ PARAMETRE	HEATER MIX	
	MIX 1	MIX 2
index AC	WA0022	WA0027
index EC	WA0022EC	WA0027EC
max. vzduchový výkon	m ³ /h 4800	7200
montážna výška	m 6-13	9-16
pracovná oblasť	m ² 200-380	300-450
napájacie napätie AC ventilátor V/Hz 230/50	W/A 250/1,08	520/2,2
napájacie napätie EC ventilátor V/Hz 230/50	W/A 250/1,09	520/2,29
rýchlosť otáčok	rpm 1350	1380
IP ventilátora	IP54	IP54
hlučnosť	dB 54	49
hmotnosť	kg 9,2	15,8

Inštalácia

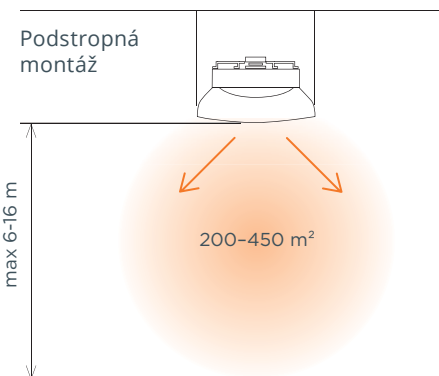

Jeden z najobľúbenejších destratifikátorov

- Destratifikátory sú zariadenia, ktoré eliminujú efekty konvekcie zmiešaním vzduchu a tým vyrovnávajú teplotný gradient
- Zníženie tepelných strát strechou a zároveň zníženie spotreby energie na vykurovanie

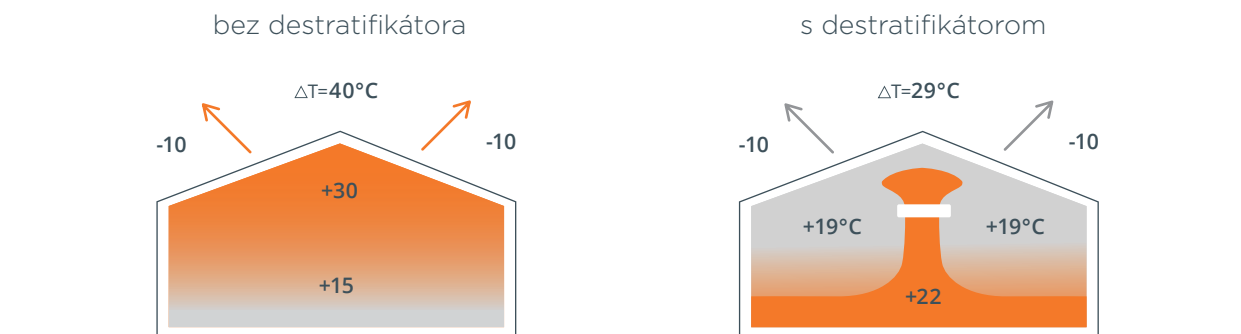

ECOenergy -
zníženie tepelných strát



energeticky úsporný ventilátor



účinný dosah až 16 m



pracovná plocha až 450 m²



NAJLEPŠIA CENA

Clona Guard One

Vzduchová clona pre malé vstupy

- Moderný unikátny design
- Plug&Play - vstavaná automatika
- Tichá prevádzka
- Efektívna bariéra



nové

SONNIGER | Guard

55 krajín s našou značkou

Q TOP kvalita

\$ najlepšia cena a zákaznícky servis



		GUARD ONE VZDUCHOVÁ CLONA	
TECHNICKÉ PARAMETRE		GUARD ONE 100C	GUARD ONE 100E
index		CG0028	CG0029
dĺžka clony	m	1,1	1,1
maximálny účinný dosah	m	2,9	2,5
vykurovací výkon	kW	-	3
prietok vzduchu	m ³ /h	1200/1600/2100	1050/1400/1950
hlučnosť	dB A	43/48/56	42/46/56
hmotnosť jednotky	kg	11,7	12,9
napájacie napätie V/Hz 230/50	W/A	100/0,7	100/0,7

Funkcie



Plug & Play

- pripravená na prácu
- vstavaná automatika
- vrátane napájacieho kábla a držiakov



Pohybový senzor

- vstavané riešenie
- nastaviteľný rozsah
- on/off vypínač

Rozsah prúdenia vzduchu (maximálna výška inštalácie)

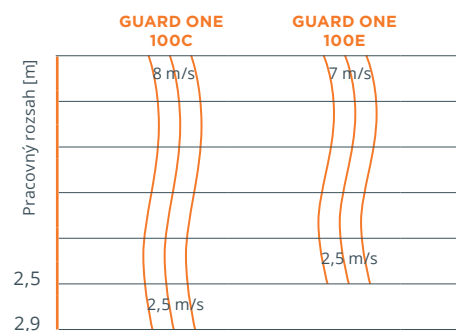

Automatika



Vstavané ovládacie prvky

- pohybový senzor
- min/max rýchlosť
- vypínač kúrenia (len vo verzii E)



Panel Comfort nastavenie (WAA0054N)

- jedinečný dizajn SONNIGER
- min/stredná/max rýchlosť
- vstavaný termostat
- ovládanie až 5 jednotiek

Rozmery

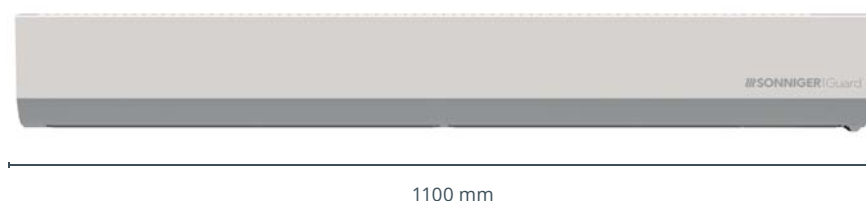

Jednoduchá inštalácia



Plug & Play



Tichá prevádzka
Účinná bariéra



Vstavaný Plug & Play pohybový senzor



Najlepšia cena

GUARD vzduchové clony

Líder v ochrane proti tepelným stratám

- ECOenergy – energeticky úsporný PTC ohrievač
- Moderný design
- Účinná ochrana
- Diaľkové ovládanie pomocou mobilnej aplikácie



55 krajín s našou značkou

 TOP kvalita

 najlepšia cena a zákaznícky servis



TECHNICKÉ PARAMETRE	VZDUCHOVÁ CLONA TEPLOVODNÁ			VZDUCHOVÁ CLONA ELEKTRICKÁ			VZDUCHOVÁ CLONA BEZ OHREUV			
	GUARD 100W	GUARD 150W	GUARD 200W	GUARD 100E	GUARD 150E	GUARD 200E	GUARD 100C	GUARD 150C	GUARD 200C	
index	CG0019	CG0020	CG0021	CG0022	CG0023	CG0024	CG0025	CG0026	CG0027	
dĺžka clony	m	1	1,5	2	1	1,5	2	1	1,5	2
účinný rozsah	m	4	4	4	4	4	4	4	4	4
rozsah vykurovacieho výkonu	kW	10-16	20-29	25-40	4 - 7	6,5 - 11	8,5 - 14	-	-	-
max. vzduchový výkon	m ³ /h	2000	3600	4800	2000	3600	4800	2100	3700	5000
priemer pripojenia	"	1/2	1/2	1/2	-	-	-	-	-	-
napájacie napätie	V/Hz A	230/50 1,4 A	230/50 1,8 A	230/50 2,4 A	3x400/50 14 A	3x400/50 21 A	3x400/50 27,5 A	230/50 1,4 A	230/50 1,8 A	230/50 2,4 A

PRÍSLUŠENSTVO

Magnetický dverný spínač | **DVERNÝ SPÍNAČ (CGA0028)**

Diaľkové ovládanie



Panel COMFORT (WAA0054N)

- Jedinečný design SONNIGER
- Manuálna regulácia rýchlosti
- Funkcia vypnutia vykurovacích telies v lete



Panel INTELLIGENT Wi-Fi (WAA0035W)

- Diaľkové ovládanie pomocou mobilnej aplikácie
- Manuálna regulácia rýchlosti
- Kompatibilný s BMS-MODBUS



ROZSAH HORIZONTÁLNEHO PRÚDENIA VZDUCHU

(maximálny rozsah pre horizontálnu inštaláciu)

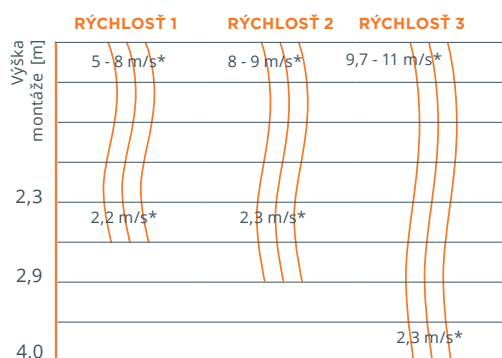

ROZSAH VERTIKÁLNEHO PRÚDENIA VZDUCHU

(max. dosah pre vertikálnu inštaláciu)

* rýchlosť prúdu vzduchu

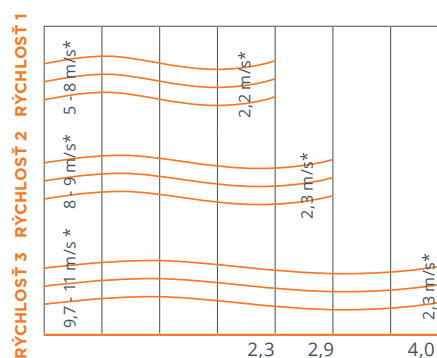

Dĺžka jednotky



ECOenergy
PTC ohrievač



moderný
dizajn



účinná
ochrana -
tichý chod



diaľkové ovládanie
pomocou mobilnej
aplikácie



NAJLEPŠIA
CENA

Guard Pro priemyselná vzduchová clona

Líder v ochrane proti tepelným stratám

- ECOenergy - energeticky úsporný ventilátor, elektrický ohrievač PTC
- Účinná ochrana - dosah až 9m
- Modulárna montáž - horizontálna alebo vertikálna
- Systém aktívnej ochrany



55 krajín s
našou značkou

 TOP
kvalita

 najlepšia cena a
zákaznícky servis

Guard Pro

K dispozícii s EC ventilátorom

viac na sonniger.sk



manuál



model 3D

TECHNICKÉ PARAMETRE	VRÁTOVÁ CLONA TEPELOVODNÁ		VRÁTOVÁ CLONA ELEKTRICKÁ		VRÁTOVÁ CLONA BEZ OHREUVU	
	GUARD PRO 150W	GUARD PRO 200W	GUARD PRO 150E	GUARD PRO 200E	GUARD PRO 150C	GUARD PRO 200C
index AC	CGP0023	CGP0024	CGP0032	CGP0033	CGP0025	CGP0026
index EC	CGP0023EC	CGP0024EC	CGP0032EC	CGP0033EC	CGP0025EC	CGP0026EC
dĺžka clony	m 1,5	2	1,5	2	1,5	2
účinný rozsah	m 8	8	8	8	9	9
rozsah vykurovacieho výkonu*	kW 33*	47*	14	21	-	-
max. vzduchový výkon	m ³ /h 6 500	9 100	6 550	9 450	6 700	9 600
priemer pripojenia	" 3/4"	3/4"	-	-	-	-
napájacie napätie	V/Hz A 230/50 2,16 A	230/50 3,24 A	3x400/50 23,5 A	3x400/50 30 A	230/50 2,16 A	230/50 3,24 A

* maximálny vykurovací výkon pre teplotný spád 90/70 °C a teplotu vzduchu na vstupe 0 °C

PRÍSLUŠENSTVO

Pripojenie viacerých jednotiek | **MULTI 6 (WAA0055)**
 Možnosť pripojenia dverného spínača | **DOORSTOP (CGPA0010)**

Diaľkové ovládanie



- Panel COMFORT (WAA0054N)**
- Jedinečný design SONNIGER
 - Manuálna regulácia rýchlosti
 - Funkcia vypnutia vykurovacích telies v lete



- Panel INTELLIGENT Wi-Fi (WAA0035W)**
- ovládanie jednotiek z mobilného zariadenia
 - Funkcia vypnutia vykurovacích telies v lete
 - Kompatibilný s BMS-MODBUS



ROZSAH PRIETOKU VZDUCHU

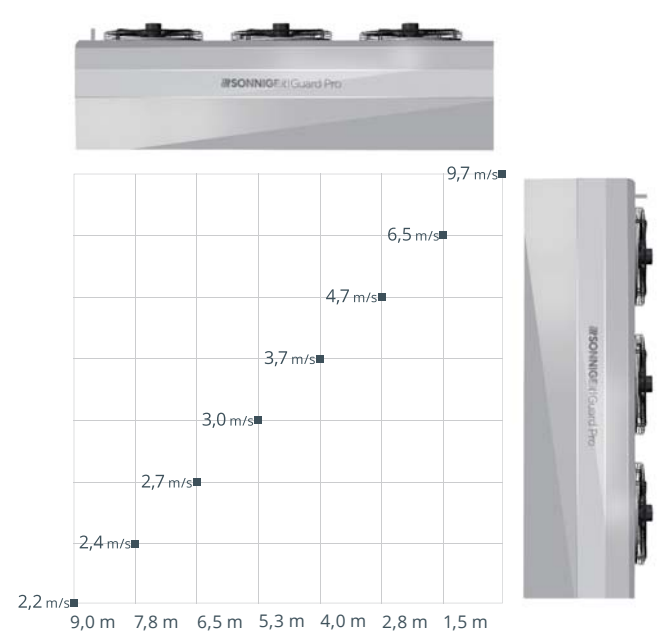

System aktívnej ochrany

System **Active Protection** zvyšuje účinnosť ochrany vstupnej brány ohrevom spodnej časti vzduchovej zábrany.

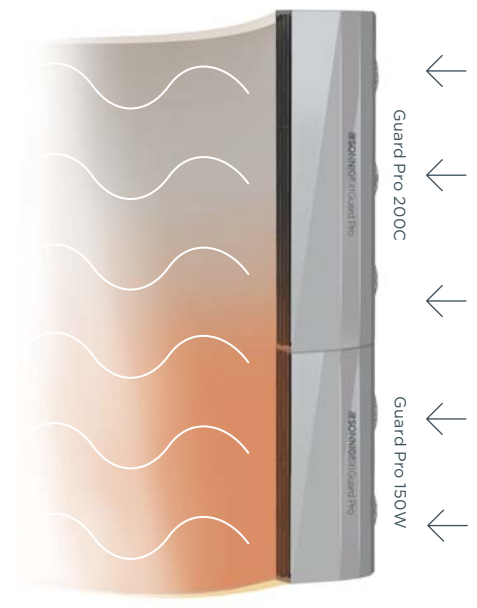

energeticky úsporné ventilátory PTC elektrický ohrievač



účinná ochrana - dosah až 9 m



horizontálna alebo vertikálna modulárna inštalácia



System aktívnej ochrany



NAJLEPŠIA CENA



Referencie
dodávame do 55 krajín sveta

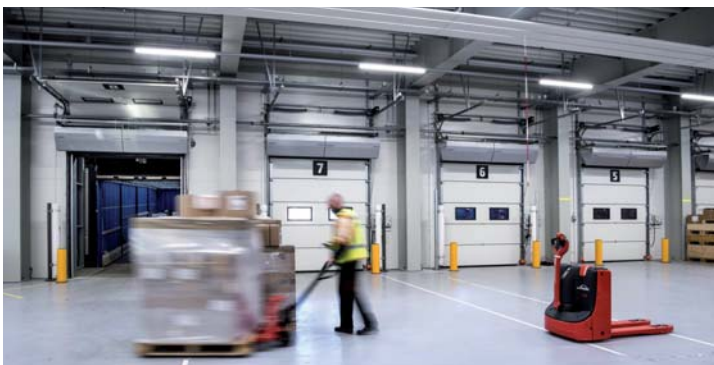
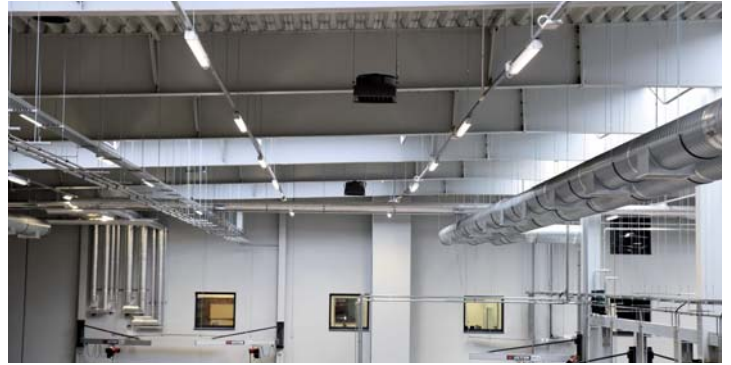

ADRIAN GROUP S.R.O.

Exkluzívne zastúpenie SONNIGER pre Slovenskú republiku

LAZOVNÁ 53, 974 01 BANSKÁ BYSTRICA, SLOVAKIA

TEL. +421 /48/ 471 04 44

E-MAIL:ADRIAN@ADRIAN.SK WWW.ADRIANGROUP.SK

